

# Infraröd bastu för 3 personer

## **Bellevue – 1813x1078x1940**

### Bruksanvisning

Obs! Rummet måste installeras på en plan och jämn yta.

Försiktighetsåtgärder före användning	2
Information före montering	2
Elektriska krav	3
Montering av bastu	4
Elektrisk anslutning under bänken	8
Elektrisk anslutning i taket	13
Instruktioner för kontrollpanelen	16
Styra ljuset	17
Ljudsystem	17
Använda bastun	19
Tips och felsökning	20
Kopplingsdiagram	21

## **Försiktighetsåtgärder före användning: Varning (rummets konfiguration och användning):**

- Korrekt elektrisk jordning krävs
- Elektriska anslutningar tillåts inte i rummet
- Håll inte vatten på något värmeelement
- Montera inget lås eller fäste på dörren
- Blockera inte ventilationsöppningarna
- Barn måste alltid hållas under uppsikt i bastun

## **Elektrisk varning – Anslut inte rummets elkabel till ett eluttag förrän monteringen av rummet har slutförts!**

### **a. Varning (mänskliga begränsningar):**

Långvarig vistelse i höga temperaturer kan leda till hypertermi (kroppstemperaturen ligger flera grader över 37 °C)

Symptom på hypertermi omfattar: yrsel, slöhet, trötthet och svimning

Hypertermi kan orsaka:

- Fosterskador hos gravida kvinnor
- Fysisk oförmåga att lämna rummet
- Medvetslöshet

Obs! Användning av alkohol eller droger ökar risken för farlig hypertermi

Om du har hälsoproblem eller sjukdomar ska du kontakta läkare innan du använder bastun. Sluta använda bastun om du känner oro, darrningar, huvudvärk, sjukdomskänsla eller illamående.

### **b. Varning (brandfara):**

- Använd inte basturummet för att torka kläder, badkläder osv.
- Häng inte handdukar eller andra föremål på värmegallret
- Använd aldrig basturummet om det har en skadad sladd eller kontakt

## **Information före montering:**

- a. Två (2) vuxna krävs för att montera och installera rummet.
- b. Verktyg för montering: Stjärnskruvmejsel
- c. Lådorna är märkta i den ordning rummet ska monteras
- d. Obs! Delen med det främre glaset är tung och ömtålig.

**Låda nr 1:** Golv, tak, bänkens framkant, bänk, handbok och dörrhandtagsatts

**Låda nr 2:** Vänster och höger vägg

**Låda nr 3:** Främre vägg

**Låda nr 4:** Bakre vägg

**Elektriska krav:** IR-basturummet har utformats för en krets brytare med 230 volt växelström/10 A!  
En krets på 230 volt växelström (reserverad) rekommenderas för att undvika att krets brytaren löser ut i onödan.

Anteckna modell- och serienumren om du skulle behöva kontakta återförsäljaren eller teknisk support.



**Serienummer** \_\_\_\_\_

**Modellnummer** \_\_\_\_\_

**Återförsäljarens namn** \_\_\_\_\_

# Monteringsanvisningar för bastu

## Golvpanel (låda nr 1):

- Placera golvpanelen på en plan yta cirka 8–15 cm från väggen och inte mer än 150 cm från ett reserverat vägguttag för 230 volt växelström/10 A.
- Placera golvpanelen så att keramikplattorna/IR-golvvärmarna är framtill i rummet.

*Obs! Ställ taket, bänkens framsida och bänken åt sidan tills de ska användas.*



*Obs! Placera elkabeln på golvet intill golvdelen. Se till att alla ledningar och anslutningar på bastuns golv inte är i vägen.*



**Obs! Koppla INTE in basturummets elkabel för 230 VAC i vägguttaget än!**



## Bakre vägg (låda nr 4):

*Obs! När låda 4 har öppnats finns det 2 paneler för den bakre väggen.*

*Tänk på att börja med den högra panelen och vänta med den bakre vänstra panelen tills den bakre högra sitter på plats.*



- Placera den bakre högra väggpanelen i den bakre skåran på golvpanelen.
- Den bakre väggpanelen måste hållas på plats tills den bakre vänstra väggpanelen har monterats.
- Placera den bakre vänstra väggpanelen i den bakre skåran på golvpanelen. Fäst väggpanelerna i varandra genom att se till att väggfästena mellan panelerna hakar i varandra.
- Fortsätt att hålla i de bakre väggpanelerna tills den högra väggpanelen har monterats.



## Höger vägg (låda nr 2):

- Placera den högra väggdelen i den högra skåran på golvpanelen.
- Fäst den bakre väggen i den högra väggen genom att lyfta upp den högra väggen så att den kan haka i hörnfästena.



## Vänster vägg (låda nr 2):

- Placera den vänstra väggdelen i den vänstra skåran på golvpanelen.
- Fäst den bakre väggen i den vänstra väggen genom att lyfta upp den vänstra väggen så att den kan haka i hörnfästena.



*Obs! När väggpanelerna sitter ordentligt på plats är hörnen plana och jämna längst upp.*



### Bänkens framsida (låda nr 1):

- Sätt in bänkens framsida i spåren på höger och vänster väggpanel.
- Skjut ned bänkens framsida ända mot golvet. Se till att inga ledningar kommer i kläm under framsidan.
- Haka i fästena som fäster bänkens framsida i golvet. Fäst **inte** fästena för vänster och höger väggpanel än.



### Bänksits (låda nr 1):

- Skjut in bänksitsen mot den bakre väggen med elkopplingsdosan vänd mot dig.
- Luta bänken mot den bakre väggen så att den står upp.



### Elektriska anslutningar (under bänken – höger sida):

- Anslut ledning nr 4 från distributionsplattan till nr 4 från den bakre väggens kabelnät.
- Anslut ledning nr 5 från distributionsplattan till nr 5 från den bakre väggens kabelnät.

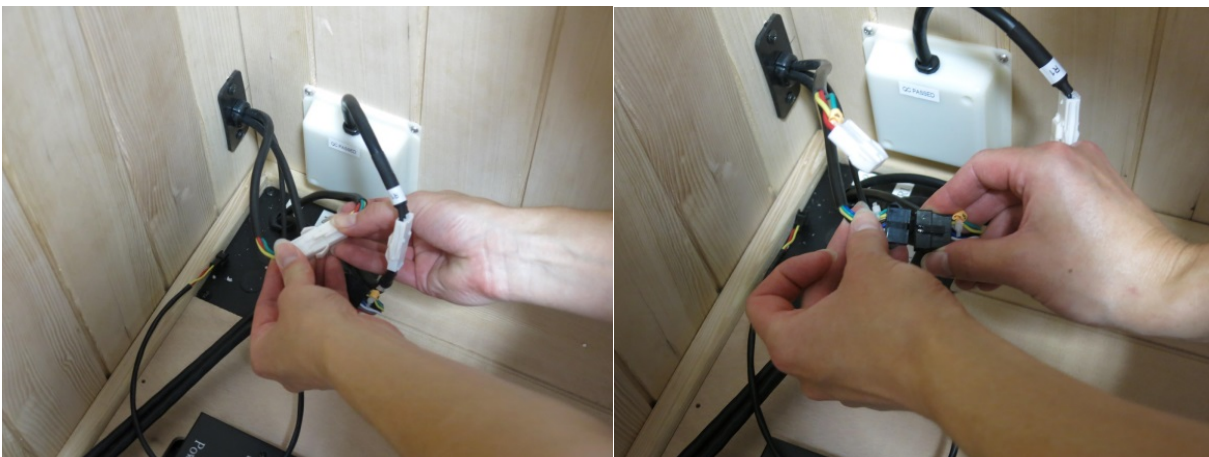

- Anslut ledning R1 från distributionsplattan till R1 från den högra väggens kopplingsdosa.



- Anslut ledning S3 från distributionsplattan till S3 från bänkens framsida.
- Anslut kabel nr 6 från kabelnätet på den bakre väggen till ledning nr 6 från bänkens framsida.
- Anslut ledning S1 från distributionsplattan till bänksitsens ledning S1.





## Elektriska anslutningar (under bänken – vänster sida):

- Anslut ledning L1 från distributionsplattan till L1 från den vänstra väggen.
- Anslut ledning B1 från distributionsplattan till B1 från den bakre väggen.



- Bild på färdiga anslutningar.



- Leta reda på strömbrytaren på huvudstyrdosan och se till att brytaren är på.

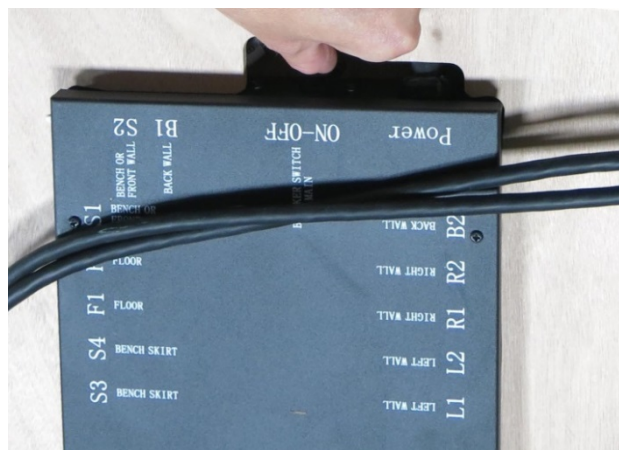

- Använd fästena för att fästa framsidan till vänster och höger vägg.



- Bänkens överdel kan nu sättas på plats. Bänken måste passas in under det bakre värmeskyddet och sedan skjutas hela vägen mot den bakre väggen.
- Bänksitsen bör ligga helt an från fram- till bakkant. Det kan vara nödvändigt att använda öppningarna på bänkens framsida för att trycka framåt eller bakåt på framsidan så att bänken hamnar på plats.





## Tak (låda nr 1):

- Sätt dit 4 stora fyrkanter av skumplast ovanpå de högra och vänstra väggpanelerna. Ett block ska placeras på den främre delen och ett på den bakre delen av varje vägg. Dessa används att lägga taket på.
- Taket kan nu läggas på plats ovanpå skumplastblocken.



- När takpanelen har passats in direkt ovanför väggpanelerna sätter du in kabelnäten från väggpanelerna i hålen i takpanelen.



**Obs!** Placera snabbkopplingarna ovanpå vänster och höger väggpanel på det sätt som visas ovan.



- Sänk ned takpanelen genom att ta bort de bakre skumplastblocken först och låt de främre blocken sitta kvar tills den främre väggen har monterats. **Se till att inga kablar hamnar i kläm under takpanelen.**



### Främre vägg (låda nr 3):

- Börja med dörren och glaspanelen och gå till skåran på golvpanelen.
- Placera den främre väggpanelen i skåran på golvpanelen.
- En person håller i dörren och glaspanelen, medan den andra personen hämtar den sista glaspanelen.
- Öppna dörren för att skapa bättre arbetsutrymme när den främre vänstra glasdelen placeras.



**Obs!** Håll fast dörren så att den inte faller och går sönder när den främre väggpanelen sätts på plats. Det kan vara praktiskt att använda knäet för att hjälpa till att trycka in den främre väggpanelen när den sänks ned på plats.

- Ta bort skumplastblocken från de främre hörnen och placera glaspanelerna i skårorna i taket. Se till att taket är ordentligt inpassat och att det är plant och jämnt.
- Vrid takets träsnabbkopplingar så att taket låses på plats.

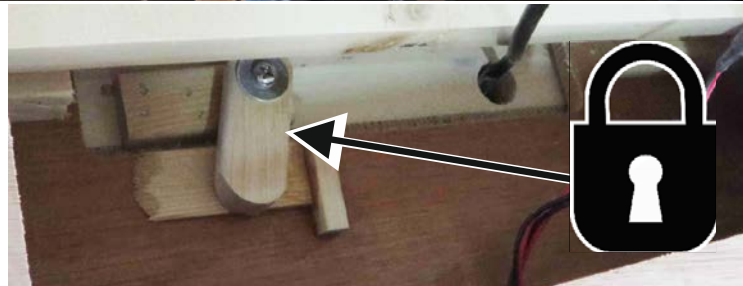

### Elektriska anslutningar (inuti takpanelen, baktill höger hörn):

- Öppna alla luckor på taket för att hitta nödvändiga elektriska kontakter.
- Ta fram kontakterna och anslut dem enligt märkningen på kabelnätet.
- Anslut ledning nr 4 från kabelnätet på den bakre väggen till takets ledning nr 4.
- Anslut ledning nr 5 från kabelnätet på den bakre väggen till takets ledning nr 5.
- Anslut ledning nr 6 från kabelnätet på den bakre väggen till takets ledning nr 6.

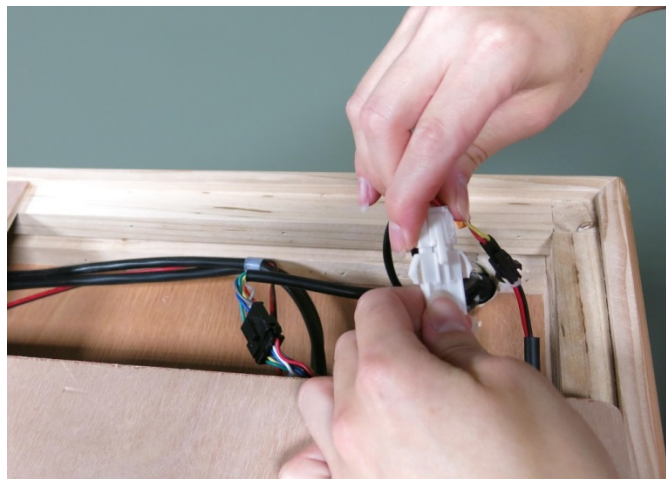

### Elektriska anslutningar (inuti takpanelen, framtill vänster hörn):

- Nära pekskärmens kabelnät i taket ansluter du ledning nr 3 för vänster vägg till takets ledning nr 3.
- Anslut ledning nr 7 för vänster vägg till takets ledning nr 7.
- Anslut ledning F för vänster vägg till takets ledning F.
- Anslut ledning E för vänster vägg till takets ledning E.

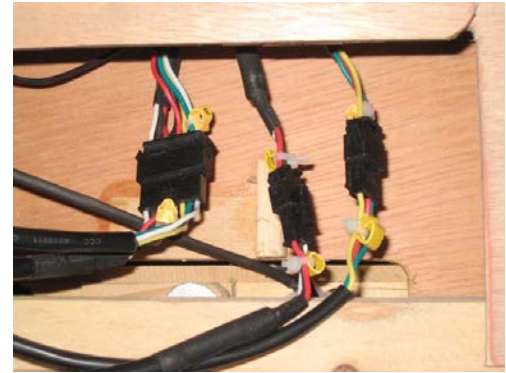

### Elektriska anslutningar (inuti takpanelen, baktill vänster hörn – visas ej i bild):

- Anslut ledning nr 7 för höger vägg till takets nr 7 för kantbelysning.

### Elektriska anslutningar (inuti taket, framtill höger hörn):

- Anslut ledning nr 7 för höger vägg till takets nr 7 för kantbelysning.

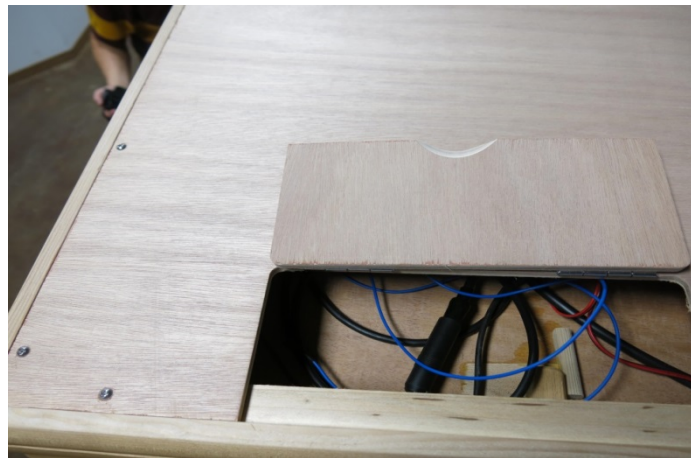

### Basturum 230 volt växelström elkabel:

- Anslut basturummets elkabel till vägguttaget för 10 A som anges på sidan 3.

*Obs! Det är viktigt att bastun kopplas in i ett reserverat eluttag med lämplig klassificering. Om bastun kopplas in på en delad krets kan det leda till sämre prestanda, att kretsbrytaren löser ut eller överhettning av kretsen.*



## Dörrhandtag:

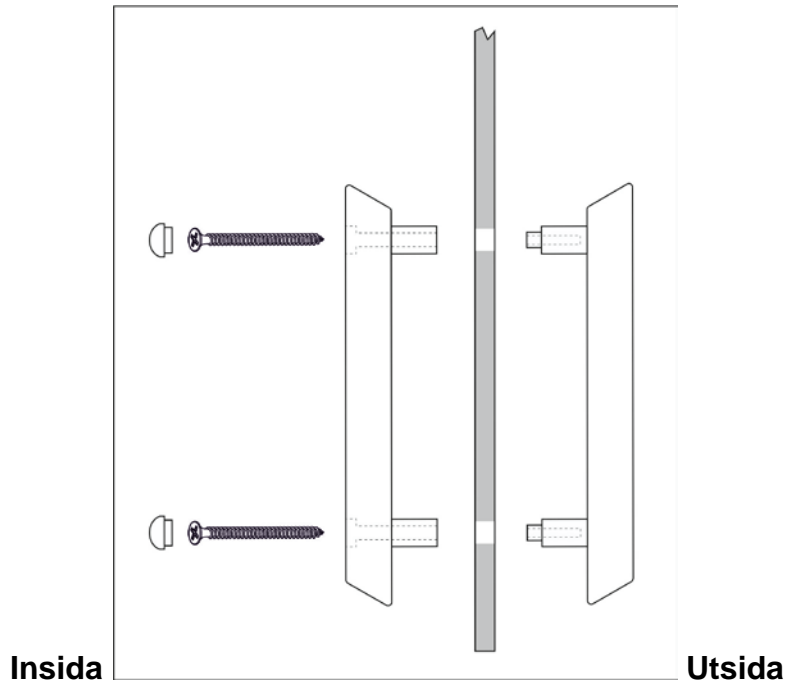
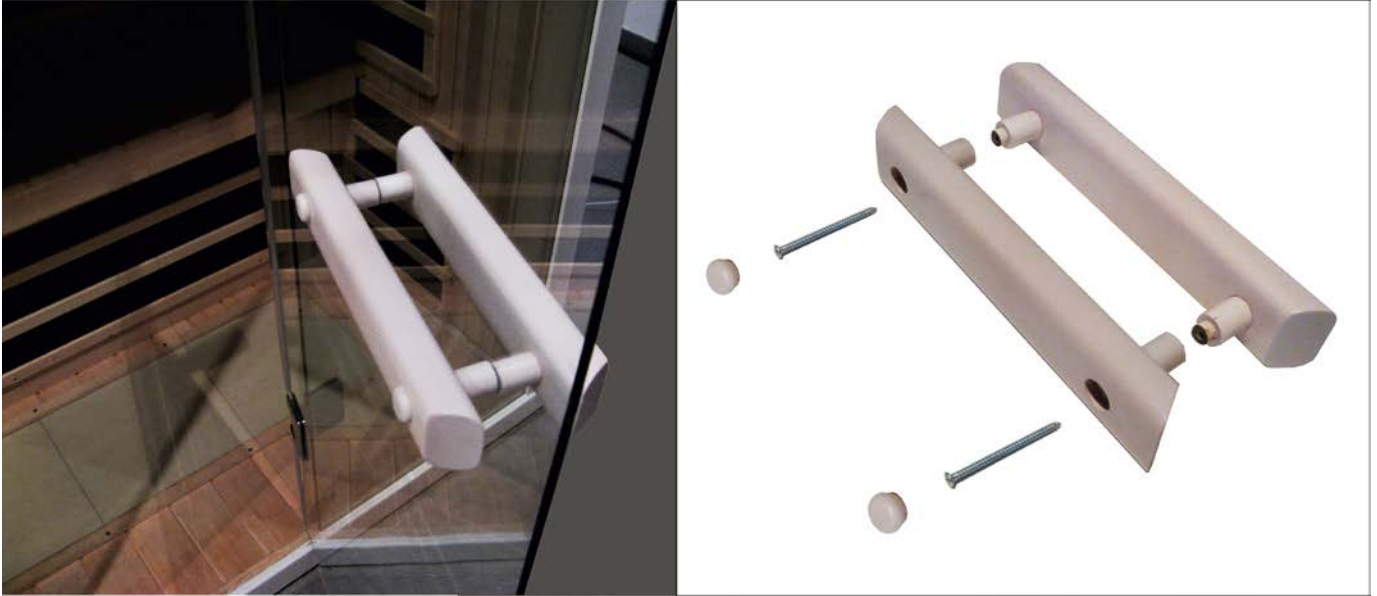

## Basturummet är nu redo att användas!

### Instruktioner för kontrollpanelen:

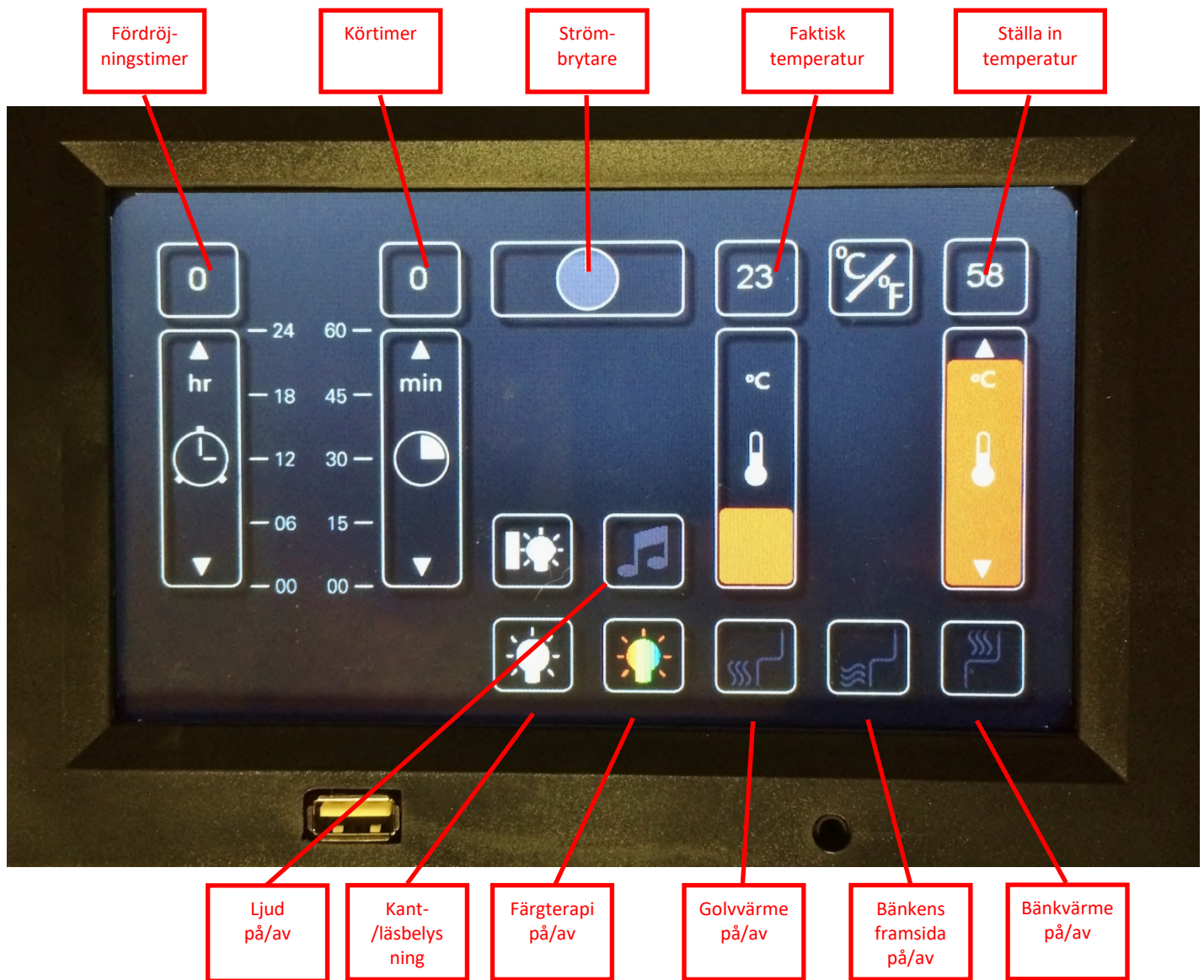

**Huvudström:** Tryck på **strömbrytaren** upptill i mitten på skärmen. När den lyser röd är kontrollpanelen **PÅ**. När den lyser vit är kontrollpanelen **AV**.

**Timerfunktioner:** Håll ▲ eller ▼ intryckt för att ställa in körningstiden. Du kan även dra fingret uppåt och nedåt för att flytta timern.

**Fördröjningstimer nr 1:**  Om du vill ställa in att bastun ska sättas på senare kan du använda funktionen för att fördröja starten med upp till 24 timmar.

### Temperaturfunktioner:

1. Tryck för att växla mellan antingen **C** eller **F**. C eller F tänds för att visa önskad enhet.
2. Håll ▲ eller ▼ intryckt för att ställa in önskad rumstemperatur.

När du trycker en gång ökar eller minskar inställningen med steg om en grad. Du kan även dra temperaturstapeln med fingret.

Faktisk temperatur visar temperaturen i rummet.

3. Tryck om du vill att **bänk-/ben-/golvvärme** ska vara **PÅ** eller **AV**. Vågorna visas som röda när värmen är på och som vita när värmen är **AV**. Om de får stå på tänds/släcks vågorna när rummet når den inställda temperaturen.

### Ljuskontroller:

1. Tryck på knappen "Kant-/läsbelysning" för att sätta **PÅ** eller stänga **AV**
2. Obs! "Utsidebelysning" **PÅ** eller **AV** fungerar inte på modeller i "S"-serien.

### Färgterapifunktioner:

Tryck på "Färgterapi" för att aktivera färgat ljus eller ljussekvens. Följande beskriver denna sekvens:

- 1 tryckning – RÖD
- 2 tryckningar – RÖD–GRÖN
- 3 tryckningar – GRÖN
- 4 tryckningar – BLÅ–GRÖN
- 5 tryckningar – BLÅ
- 6 tryckningar – BLÅ–RÖD
- 7 tryckningar – BLÅ–RÖD–GRÖN
- 8 tryckningar – aktiverar cykling av alla sju 7 färgerna i den sekvens som anges ovan
- 9 tryckningar – stänger AV färgterapifunktionerna

Om du håller kontrollknappen intryckt i 3 sekunder under färgsekvensen stängs de färgade lamporna AV.

Obs! Ljusets färg visas med vågorna runt lampsymbolen.

### Skärmläckare:

Bastuns kontrollskärm har en inbyggd skärmläckare. Om du inte rör skärmen går den över till en serie bilder som ändras automatiskt. Återstående körtid och rumstemperatur visas fortfarande över bilden. När timertiden löper ut slocknar pekskärmen helt efter en förinställd tidsperiod.

### Ljudsystem:

Öppna ljudskärmen genom att trycka på "Musiknoten".

#### BLUETOOTH (Tryck på Bluetooth-ikonen.)

Sök efter Bluetooth-enheter på din enhet (telefon eller annan enhet med Bluetooth). När en ny enhet (till exempel CSR8670-HZXT) visas trycker du på Koppla. Efter några sekunder får du ett meddelande att enheten är kopplad. Nu kan du styra volymen med enheten eller pekskärmen.

#### AUX-INGÅNG

Sätt i en 3,5 mm kabel i rummets kontroll och välj AUX-ikonen. Aktivera ingången från din enhet

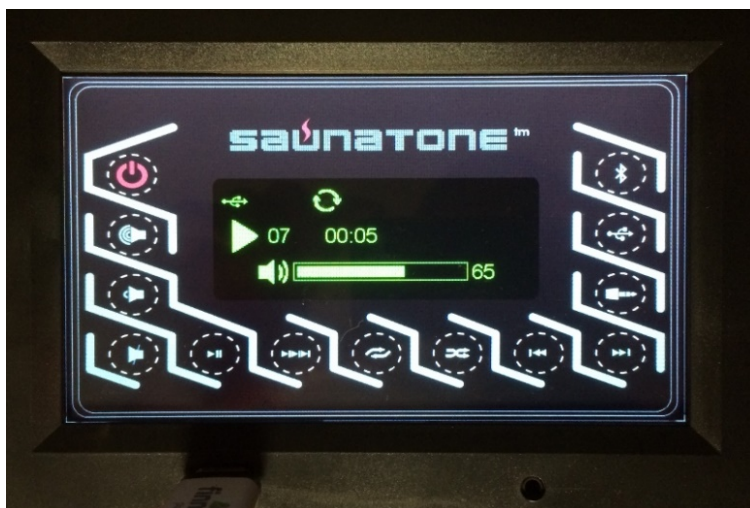



(smarttelefon eller annan ljudkälla) för att höra ljudet. Du styr volymen med enheten eller pekskärmen. Obs! 3,5 mm kabel medföljer inte bastun.

## USB

Tryck på USB-ikonen och sätt i ett USB-minne för MP3. Du styr volymen med pekskärmen. En del versioner av MP3 eller andra ljudfiler kanske inte spelas upp från USB-uttaget.

För Apple-produkter måste du använda en 3,5 mm ljudkabel från enheten till kontrollen. Använd inte USB-porten för Apple-enheter. Det går inte att styra Apple-enheter med bastuns kontrollpanel.

*Obs! Temperaturen i bastun är hög. Se till att elektroniska enheter inte skadas av dessa lufttemperaturer. Vi lämnar inga garantier för sådana skador på ljudenheter.*



Efter några sekunder återgår ljudskärmen automatiskt till skärmen för bastustyrning. Du ser nu en ikon i mitten av skärmen som visar ljudfunktionen som fortfarande är igång på ljudskärmen.

## Använda den infraröda bastun:

Undvik att äta stora måltider och dricka större mängder alkohol innan bastun används.

Rök inte, drick inte alkohol och motionera aldrig i bastun.

Om du går på mediciner eller är under läkarvård bör du rådfråga läkare innan du använder bastun. Se varningsskyltarna om bastuanvändning som finns inuti bastun.

Innan du börjar basta, helst innan du använder bastun, är det bra att duscha varmt utan att torka dig.

Kläder är valfritt. Om kläder används bör de ha lös passform. Du kan välja att sitta eller ligga på en ren och mjuk handduk.

Ställ in önskad tid och temperatur.

Bastun avger rätt våglängd för att absorberas av kroppen inom 10–15 minuters användning. Det är inte nödvändigt att vänta tills bastun har uppnått maximal temperatur, eftersom absorberingen av våglängden är densamma oavsett om bastun håller på att värmas upp eller har nått den inställda temperaturen.

Sätt dig i bastun och koppla av, lyssna gärna på musik. Se ovanstående anvisningar för färgterapisystemet.

Sitt eller ligg på bänken. Stäng dörren och öppna den inre takventilen så att frisk luft kan cirkulera.

Stanna kvar i bastun tillräckligt länge för att du ska bli varm och börja svettas lätt. Detta sker normalt inom 10–15 minuter. Detta varierar mellan olika personer och vad de finner behagligt. Sitt inte för länge i bastun! Drick gott om kallt vatten eller en uppfriskande hälsosam dryck när du använder bastun.

Gå ut ur bastun och svalka dig. Duscha eller bada, om möjligt, för att kyla av dig och rengöra huden.

Det tar ungefär lika lång tid att bli sval som du tillbringade i bastun.

Gå in i bastun igen för ytterligare en sittning på 10–15 minuter.

Fortsätt denna process med att växla mellan att använda bastun och svalka dig i 3 till 4 omgångar.

Tiden i bastun och tiden för avsvalkning varierar och beror på personen.

Efter den sista sittningen i bastun stänger du av bastun när du lämnar den, om timern fortfarande är igång.

Öppna dörren och rengör bastuns väggar, bänken och golvet med en fuktig, ren och mjuk trasa.

Ta till sist en dusch eller ett bad för att svalka dig. Koppla av med den särskilda känslan efter ett bastubad och ät gärna något hälsosamt tillsammans med en kall dryck.

## Ytterligare användningsvarningar visas inuti bastun



### Tips:

ANVÄND INTE: Alkohol eller starka rengöringsmedel

*Obs! En del kemikalier kan skada den blanka ytan och träytorna.*

- Insida: Svett och smuts kan absorberas av träet och regelbunden rengöring är därför nödvändig. Det räcker vanligtvis att skrubba bänkar, ryggstöd, golvbrädor och väggar med en styv borste och ett mildt rengöringsmedel. Försiktig slipning är ett annat alternativ för att rengöra ytorna på insidan.
- Utsida: Använd en fuktig trasa med mildt rengöringsmedel blandat med varmt vatten.

### Tips för felsökning:

#### a. Pekskärmens lampor lyser inte:

Kontrollera den elektriska anslutningen mellan taket och baksidan samt taket och den främre väggen.

Se till att elkabeln sitter ordentligt i eluttaget och den reserverade kretsbrytaren.

Se till att huvudkretsbrytaren (i huset) inte har lösts ut (det finns ström i eluttaget).

Se till att bastuns huvudkretsbrytare (under bänken) inte har lösts ut och att den är PÅ.

#### b. Rummet blir inte varmt:

Se till att elkabeln är ansluten till eluttaget.

Se till att huvudkretsbrytaren (i huset) inte har lösts ut (det finns ström i eluttaget).

Se till att bastuns huvudkretsbrytare (under bänken) inte har lösts ut och att den är PÅ.

Se till att den önskade temperaturen i rummet är högre än den faktiska rumstemperaturen (kontrollenheten kräver värme).

Se till att det inte är någon tid inställd i fördröjningstimern om du inte vill fördröja starten.

#### c. Dörren ligger an eller fastnar:

Se till att bastun har monterats korrekt, så att alla väggar och taket har hakat i varandra.

Se till att golvet är plant genom att använda ett vattenpass på bastuns tak. Det kan vara nödvändigt att använda ett litet dörr- eller fönstermellanlägg för att justera nivån under golvet.



**IR Room Wiring Diagram**  
**- Bluetooth Audio System -**  
**(SH Series 230VAC)**

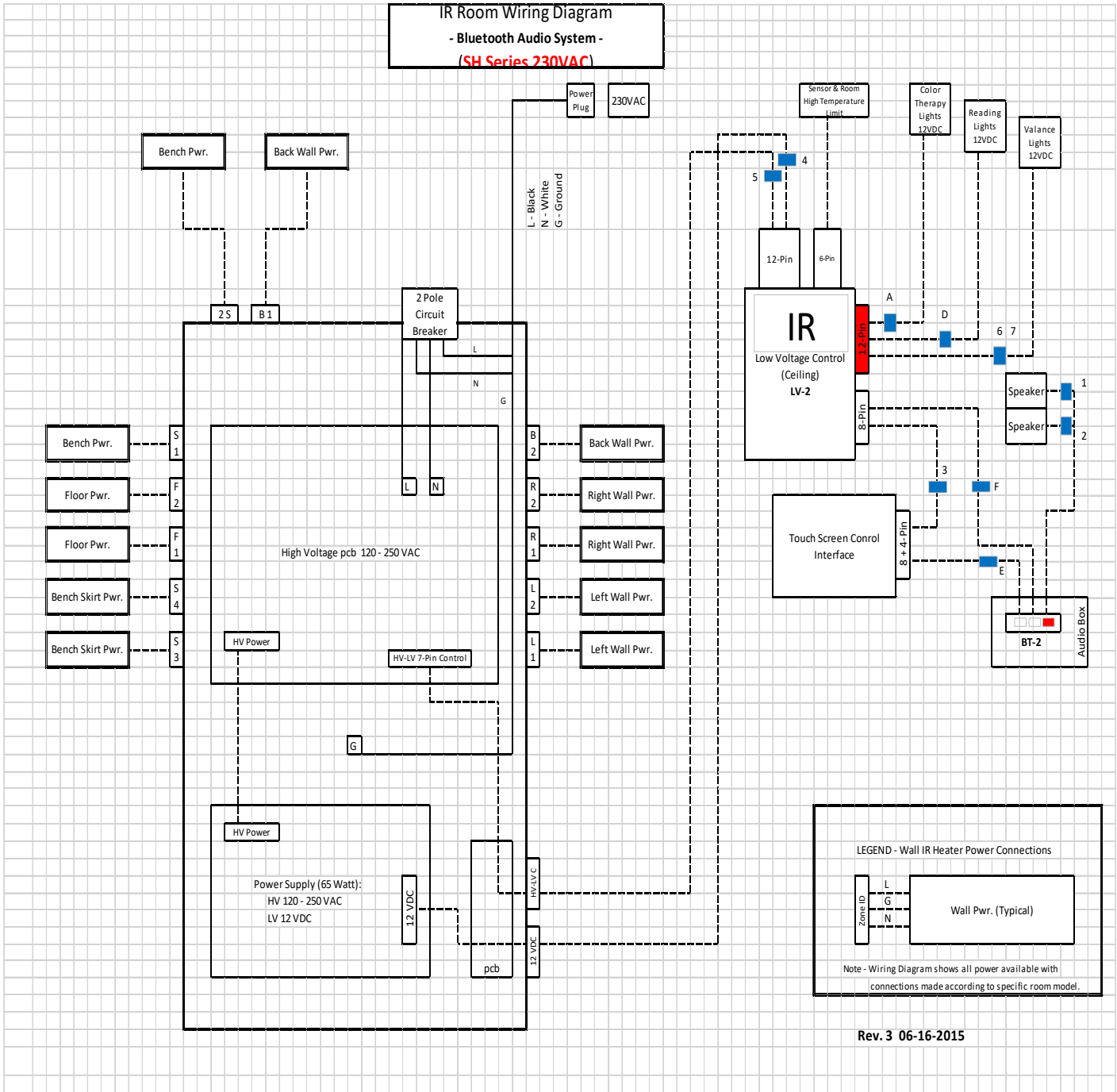

Rev. 3 06-16-2015

